

## 1. Bestimmungsgemäße Verwendung / Produktbeschreibung



<b>Medium:</b>	Trinkwasser
<b>Einsatztemperatur:</b>	0° bis 40°C
<b>Max. Betriebsdruck:</b>	25 bar
<b>Material:</b>	PE Schrauben: nichtrostender Stahl

Mit der Schachtverlängerung kann die BEG nachträglich bauseits um bis zu 250 mm verlängert werden.

Weitere Verlängerungen (Sonderanfertigung) auf Anfrage möglich.





Bei Verlegung, Einbau und Wartung sind die gültigen Normen und Regelwerke, Unfallverhütungsvorschriften und die Vorschriften der Berufsgenossenschaften zu beachten und einzuhalten.

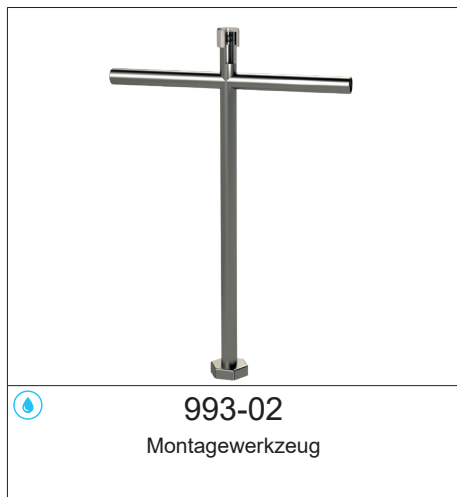

Verlegung, Einbau und Wartung darf nur von entsprechendem Fachpersonal vorgenommen werden.

### Zubehör:

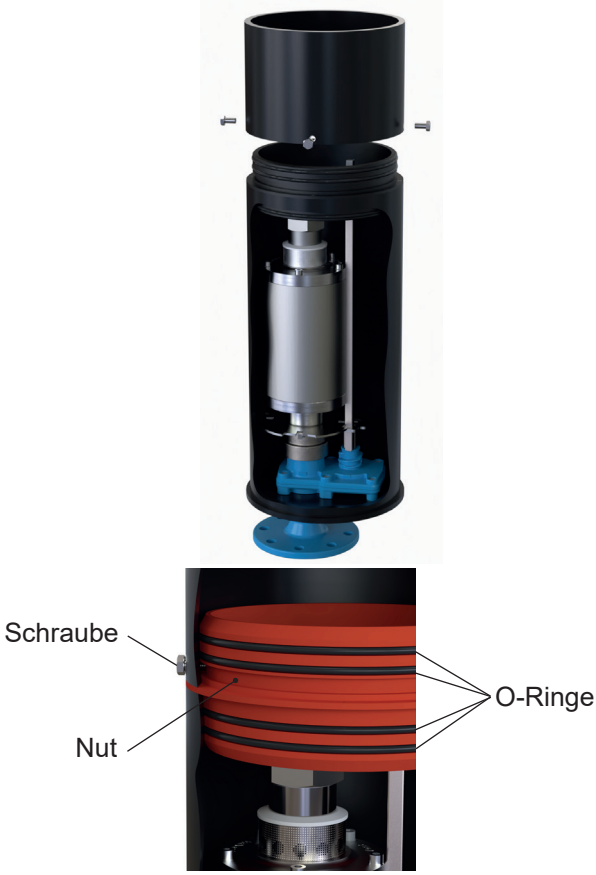

## 2. Montage

	<p>Montagewerkzeug (siehe Zubehör) Best.Nr. 993-02          Akku-Schrauber oder Kreuzschlitzschraubendreher PH2          Spindelschmierfett z.B. Art.Nr. 600 000 0015          Werkzeug zum Kürzen des PE-Schachtrohrs          Handentgrater oder Feile</p>	
<p>1.</p>	<p>Abdeckung (1) mithilfe des Montagewerkzeugs Best. Nr. 993-02 abnehmen. Dazu Montagewerkzeug auf dem Sechskant der Abdeckung aufsetzen und am Gewindestück (2) mit Rändelkappe des Montagewerkzeugs im Uhrzeigersinn bis Anschlag aufschrauben. Abdeckung (1) mit Montagewerkzeug nach oben abziehen. Dabei lösen sich Schnappverbindungen der Abdeckung.</p>	 <p>Rändelkappe</p> <p>Montagewerkzeug Best.Nr. 993-02</p>
<p>2.</p>	<p>Vier Blechschrauben (4) des Übergangsrings (3) aus Schachtrohr (9) entfernen und Übergangring abheben.</p>	
<p>3.</p>	<p>Vier O-Ringe am Adapterstück für Schachtverlängerung mit Spindelschmierfett einfetten.</p> <p>Adapterstück für Schachtverlängerung in Schachtrohr stecken, bis der Bund auf dem Schachtrohr aufliegt. Dabei darauf achten, dass die Nut für die Verschraubung (siehe Schritt 5) nach oben zeigt.</p> <p>Falls notwendig mit Kunststoffhammer und geeigneter Unterlage ringförmig gleichmäßig einschlagen.</p>	 <p>Nut</p> <p>O-Ringe</p>

4.	<p>Adapterstück über 4 Stück Blechschrauben (4) handfest fixieren.</p>	
5.	<p>Schachtverlängerung auf Oberseite des Adapterstücks setzen und ebenfalls mit 4 Stück Schrauben handfest fixieren. Die Schrauben müssen dabei in die Nut des Adapterstücks eingreifen.</p> <p>Die Schachtverlängerung kann beliebig mit geeignetem Werkzeug gekürzt werden. Dabei auf geraden Schnitt achten! Gekürztes Schachtrohr an der Innenseite mit Handentgrater oder Feile anfasen.</p>	
6.	<p>Übergangerring aufsetzen.</p>	

7.	Mit 4 Stück Blechschauben handfest verschrauben.	
8.	Abdeckung aufsetzen. Die Schnappverbindung muss dabei einrasten.	

### 3. Inbetriebnahme und Druckprüfung

Zur Inbetriebnahme und Druckprüfung der Be- und Entlüftungsgarnitur Best.Nr. 993-00 siehe entsprechende Bedienungs- und Wartungsanleitung.

### 4. Wartung und Instandhaltung

Die Hawle Schachtverlängerung ist wartungsfrei.

Zur Wartung- und Instandhaltung der Be- und Entlüftungsgarnitur Best.Nr. 993-00 siehe entsprechende Bedienungs- und Wartungsanleitung.

**Sollten Sie noch Fragen haben oder weitergehende Informationen benötigen, wenden Sie sich bitte an:**

Hawle Deutschland Armaturen GmbH  
 - Anwendungstechnik -  
 Liegnitzer Str. 6  
 83395 Freilassing  
 Telefon: +49 (0)8654 6303-0  
 E-Mail: [info@hawle.de](mailto:info@hawle.de)  
 Internet: [www.hawle.de](http://www.hawle.de)

# Be- und Entlüftungsgarnitur HaVent® PN 16 Best.Nr. 993-00

## Stückliste

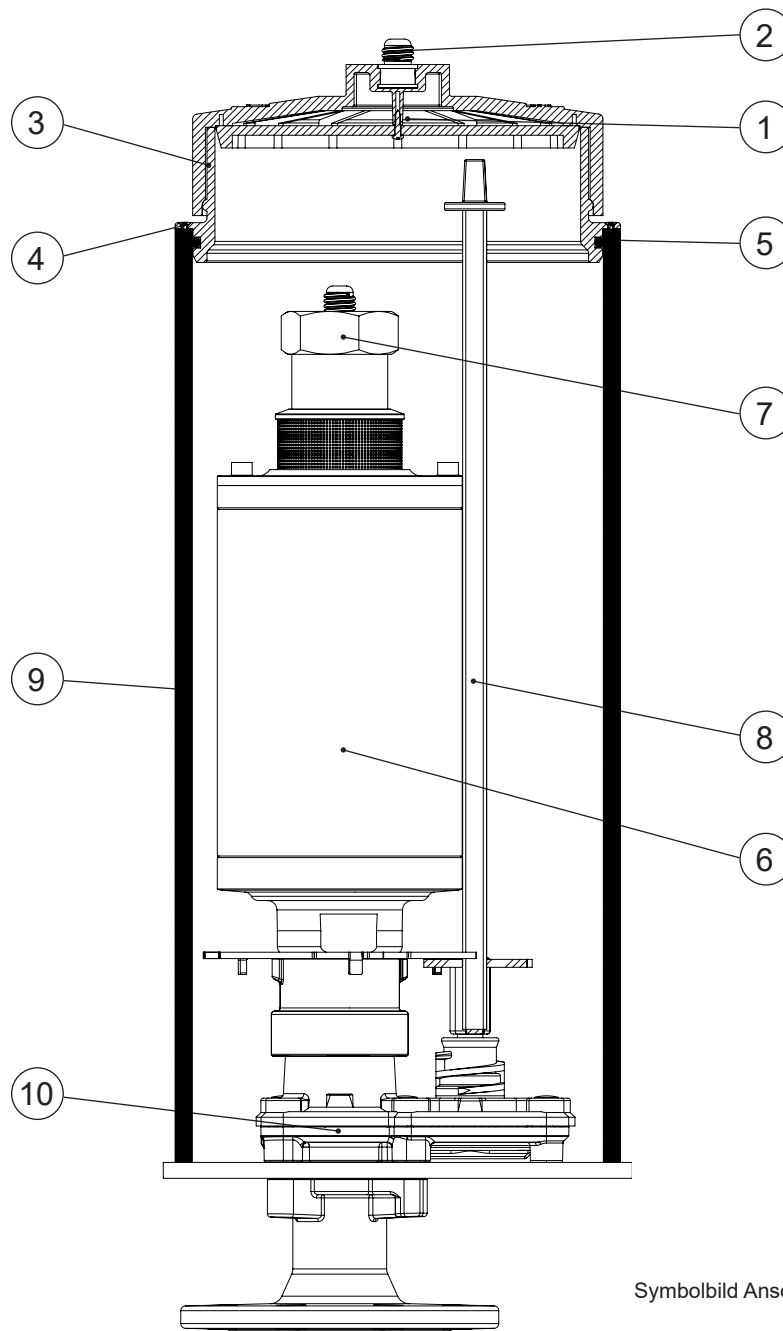

Nr.	Menge	Kurzbezeichnung	Material			
				7	1	Abschlusskappe nichtrostender Stahl
1	1	Abdeckung für Garnitur mit Insektenschutz	PE	8	1	Schlüsselstange Vierkantrrohr: nichtrostender Stahl Schlüsselnuss: Stahlguss
2	1	Gewindestück Rd20x1/8" DIN405	nichtrostender Stahl	9	1	Schachtrohr PE
3	1	Übergangsring Abdeckung	PE	10	1	Absperreinheit - Spitzende DN80 - Flansch DN50 - Flansch DN80 Gehäuse: GJS-400, Hawle-Epoxy-Pulverbeschichtung Spindel, Steckscheibenantrieb, Steckscheibe: nichtrostender Stahl Dichtungen: EPDM
4	4	Blehschraube 3,9x32	nichtrostender Stahl			
5	1	O-Ring 245x6	NBR			
6	1	Auswechselfgarnitur siehe separate Stückliste				