

1. Bestimmungsgemäße Verwendung / Produktbeschreibung:

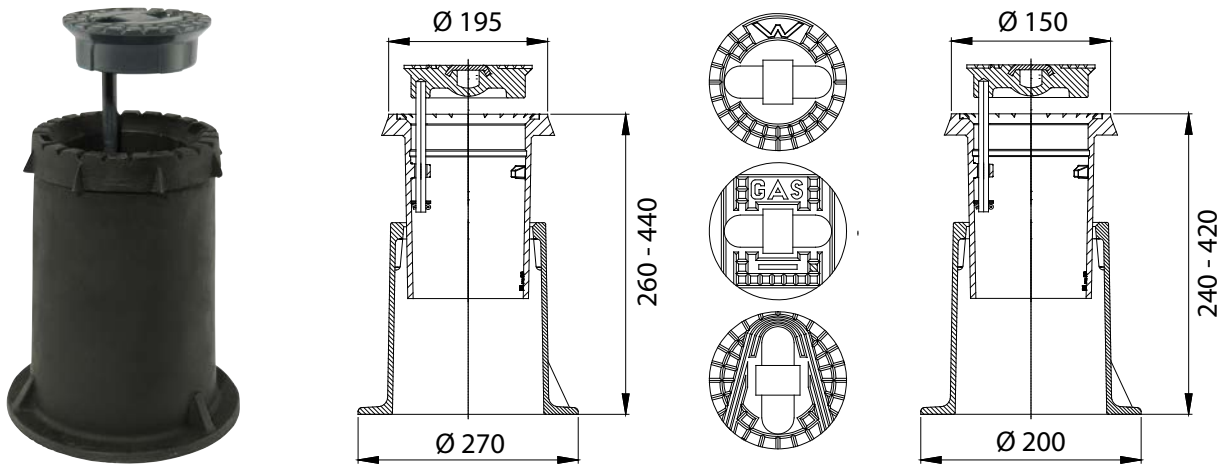

Medium:
 Trinkwasser / Gas / Abwasser

Material:
 Kappe: GJL-200, schwarz getaucht
 Ziehring: GJL-250, schwarz getaucht
 Deckel: GJS-400, Hawle-Epoxy-Pulverbeschichtung
 Haltestift: nichtrostender Stahl

Beschreibung:
 Die Hawle-Einwalzkappe für Ventile und Schieber ist für den Einbau in bituminöse Verkehrsflächen zu verwenden. Der Ziehring ermöglicht einen großen Verstellbereich.

Beim Einwalzen entsteht zwischen Ziehring und Asphaltsschicht ein Verbund. Der Abtrag der Verkehrslasten erfolgt somit in die Tragschicht. Durch diesen Verbund bleibt das Niveau der Straßenkappe und des Straßenbelages gleich.

Gegenüber herkömmlichen Straßenkappen vermindert der Schrägsitz an Deckel und Kappe die Klapperneigung des Deckels.

Um einerseits Kontaktkorrosion zwischen Deckel und Kappe zu vermeiden und andererseits eine einfache Lösbarkeit des Deckels zu gewährleisten, ist dieser pulverbeschichtet.

Ein Richtungspfeil befindet sich auf dem Ziehring.

Baugröße: in Anlehnung an DIN 4057 (Ventilkappe) und DIN 4056 (Schieberkappe)

Bei Verlegung, Einbau und Wartung sind die gültigen Normen und Regelwerke, Unfallverhütungsvorschriften und die Vorschriften der Berufsgenossenschaften zu beachten und einzuhalten.

Einbau und Wartung sollte nur von entsprechendem Fachpersonal vorgenommen werden.

Positionierung der Einbaugarnitur durch folgende Möglichkeiten:

Einhaken Ziehring (für 1871)	Universal-Tragplatte Best.Nr. 204 (für 1871 und 2071)	Einlegeplatte Best.Nr. 204 101 0000 (für 2071)

Zubehör:

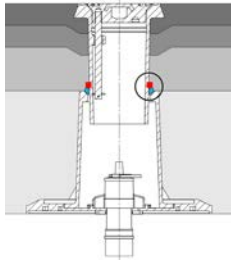
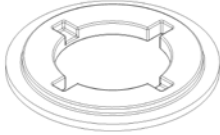
	Universal-Tragplatte für Schieber- und Ventilkappe Best.Nr. 204	Bremsring-Set Best.Nr. 200-03, 200-04	Einlegeplatte Best.Nr. 204 101 0000 (für 2071)
			
Material	Polyamid, glasfaserverstärkt		Polypropylen
Beschreibung	Die Universaltragplatte für Ventilkappen (nach DIN 4057, Best.-Nr. 180, Best.-Nr. 180V, Best.-Nr. 1871) und Schieberkappen (nach DIN 4056, Best.-Nr. 200, Best.-Nr. 200V, Best.-Nr. 2071) dient einerseits zur Zentrierung der Straßenkappen und andererseits zur sicheren Fixierung der Hawle-Teleskop-Einbaugarnituren. Durch die runde Form ist diese auch bei beengten Einbausituationen anwendbar.	siehe gesonderte Bedienungsanleitung!	Die Einlegeplatte zu Best.Nr. 2071 dient zur sicheren Fixierung der Hawle-Teleskop-Einbaugarnituren. Mit Kunststoffeinsatz und entsprechender Unterbaumaterial wird ein ungewolltes Absinken der Einbaugarnitur im Ziehring vermieden

3. Montage / Einbau

Allgemeine Informationen:

- Straßenkappe und Tragplatte ausreichend tief setzen.
 - Die Oberkante der Straßenkappe muss so gesetzt werden, dass je nach Einbausituation jederzeit die Möglichkeit besteht sie durch alle Schichten zu ziehen.
- Zur Höhenverstellung kann das Ziehwerkzeug Best.Nr. 597 verwendet werden (siehe oben).
- Gesamtmaß von Kappe und Tragplatte beachten:

Ventilkappe Best.Nr. 1871	Schieberkappe Best.Nr. 2071
240mm + 20mm	260 mm + 20 mm

- Planum um die Straßenkappe bzw. unterhalb der Tragplatte ausreichend verdichten
- Tragschicht, Binderschicht und Deckschicht nach Einbauanleitung um Straßenkappe einbringen. Ziehring jeweils freimachen, hochziehen, unterfüttern (ca. 1 – 2 cm über OK-Schicht) und einwalzen.
- Bei zeitversetztem Schichtaufbau, Straßenkappe von voriger Schicht freimachen um den Ziehring hochziehen zu können. Einwalzvorgang anschließend je Schicht wie vor beschrieben durchführen.
- Beim Einbau sind die gültigen Normen und Regelwerke, z.B. StVO, Unfallverhütungsvorschriften sowie die Vorschriften der Berufsgenossenschaften einzuhalten.

Einbauanleitung:

1. Einbau der Kappe in die Frostschutzschicht

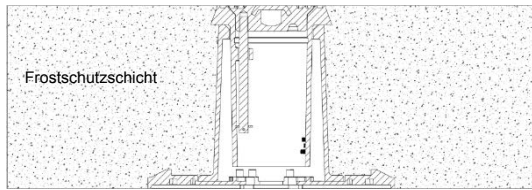

2. Kappe mit Tragschicht

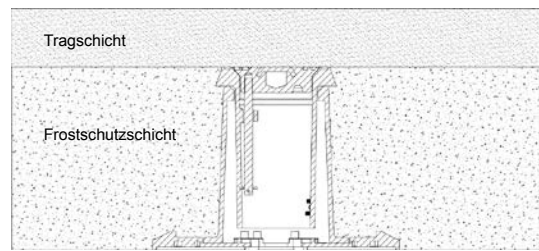

3. Kappe mit freigemachter Tragschicht

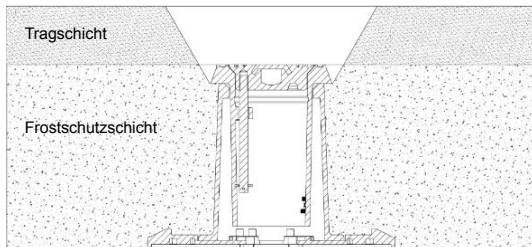

4. Kappe auf Höhe Tragschicht gesetzt und freigemacht

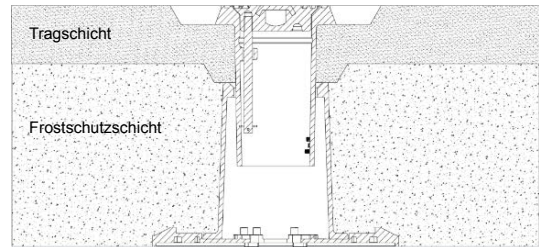

5. Kappe mit Binderschicht

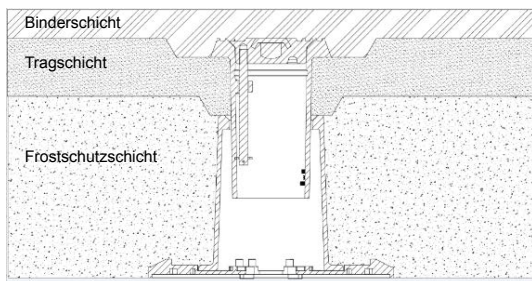

6. Kappe mit freigemachter Binderschicht

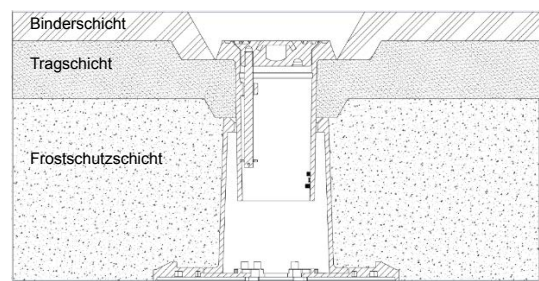

7. Kappe auf Höhe Binderschicht gesetzt und freigemacht

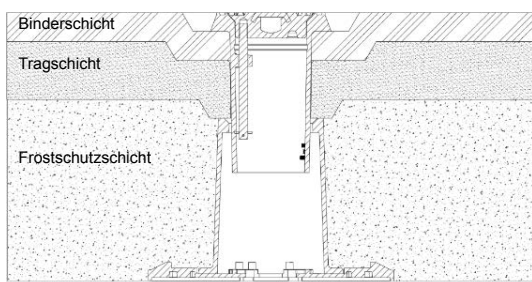

8. Kappe mit Deckschicht

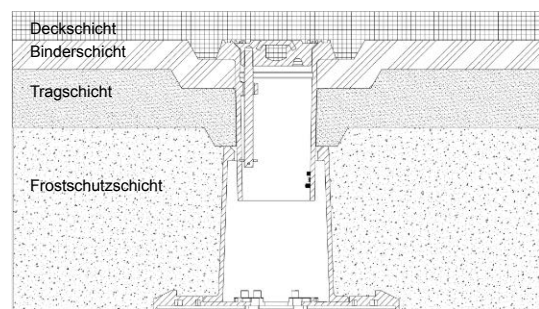

9. Kappe mit freigemachter Deckschicht

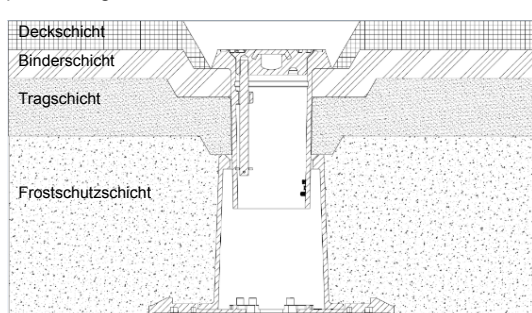

10. Kappe auf Höhe Deckschicht gesetzt

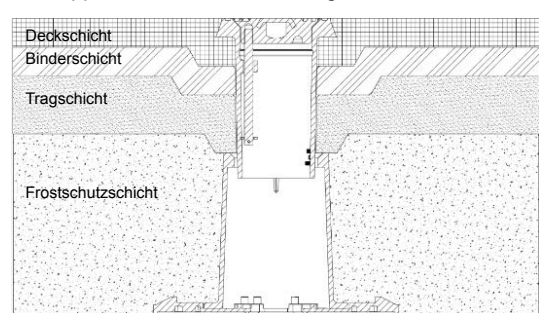

Sollten Sie noch Fragen haben oder weitergehende Informationen benötigen, wenden Sie sich bitte an:

Hawle Armaturen GmbH

- Anwendungstechnik -

Liegnitzer Str. 6

83395 Freilassing

Telefon: +49 (0)8654 6303-0

Telefax: +49 (0)8654 6303-222

E-Mail: info@hawle.de

Internet: www.hawle.de